

## » ZIG-ZAG

31-DĄB KANADYJSKI	34-KASZTAN	39-BRZOZA POLARNA	67-BIAŁY PASTEL			ZS03		
103-BIAŁY STRUKTURA	104-SZARY STRUKTURA							
31-DĄB KANADYJSKI	34-KASZTAN	39-BRZOZA POLARNA	67-BIAŁY PASTEL	26-ALUMINIUM SATINATO				
67-BIAŁY PASTEL	26-ALUMINIUM SATINATO			ZS02	ZS03			
103-BIAŁY STRUKTURA								
NX2 - BEŻOWY	NX3 - POMARAŃCZOWY	NX5 - CZERWONY	NX9 - ZIELONY	NX10 - SZARY	NX15 - GRANATOWY			
		FRONT I WIENIEC GÓRNY HPL: 73-BIAŁY POŁYSK						
	SLK13HT				67-BIAŁY PASTEL	SLK13		
		KORPUS: 67-BIAŁY PASTEL						
72-ZIELONY POŁYSK	73-BIAŁY POŁYSK	74-POMARAŃCZOWY POŁYSK	82-CZERWONY POŁYSK	ZS02		73-BIAŁY POŁYSK		

## OPIS TECHNICZNY BIURKO, STÓŁ KONFERENCYJNY, STOLIK OKOLICZNOŚCIOWY

### Blat

plyta melaminowana  
28mm  
PVC 2mm

### Stelaż

metal malowany proszkowo  
profil 80x15mm połączony belką  
konstrukcyjną, regulacja poziomu

### Mediabox M01

4x230V gniazdo zasilające  
2xRJ45 gniazdo sieciowe  
Odległość od krawędzi  
biurka: 85mm

### Poziome prowadzenie kablowe

metal malowany proszkowo,  
kolor: 08-czarny struktura

## BIURKO Z SZAFKĄ

### Blat

plyta melaminowana  
28mm  
PVC 2mm

### Wieniec górny

plyta melaminowana  
28mm  
PVC 2mm

### Boki

plyta melaminowana  
18mm  
PVC 2mm

### Front

plyta melaminowana  
18mm

### Szuflada

posiada zamek

### Wnętrze

plyta melaminowana  
18mm

### Stelaż

metal malowany proszkowo  
profil 80x15mm połączony  
z szafką podbiurkową za  
pomocą belki konstrukcyjnej,  
regulacja poziomu

## KONTENERY

### Korpus

plyta melaminowana  
18mm

### Szuflady metalowe

z systemem cichego domyku  
„silent system”,  
prowadnice kulkowe,  
nośność 35 kg, wysunięcie 80%

### Kółka

∅ 50mm, dwa z hamulcem

### Wieniec górny

plyta melaminowana 18mm  
lub  
HPL

### Zamek centralny

blokada wysuwu szuflady,  
łamany klucz

### Front

plyta melaminowana 18mm  
PVC 2mm  
lub  
HPL

### Szuflada filowa

wysunięcie 100%

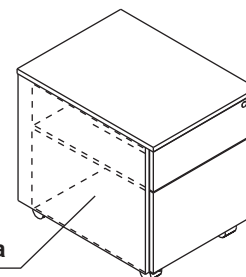
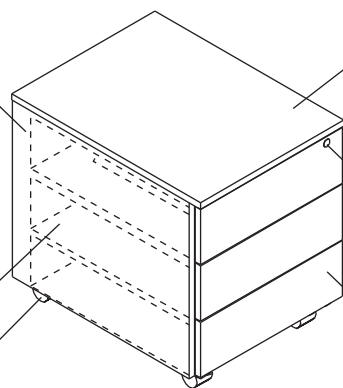

## OPIS TECHNICZNY UKŁADY WIELOSTANOWISKOWE, PLATFORMA

### Blat

plyta melaminowana  
28mm

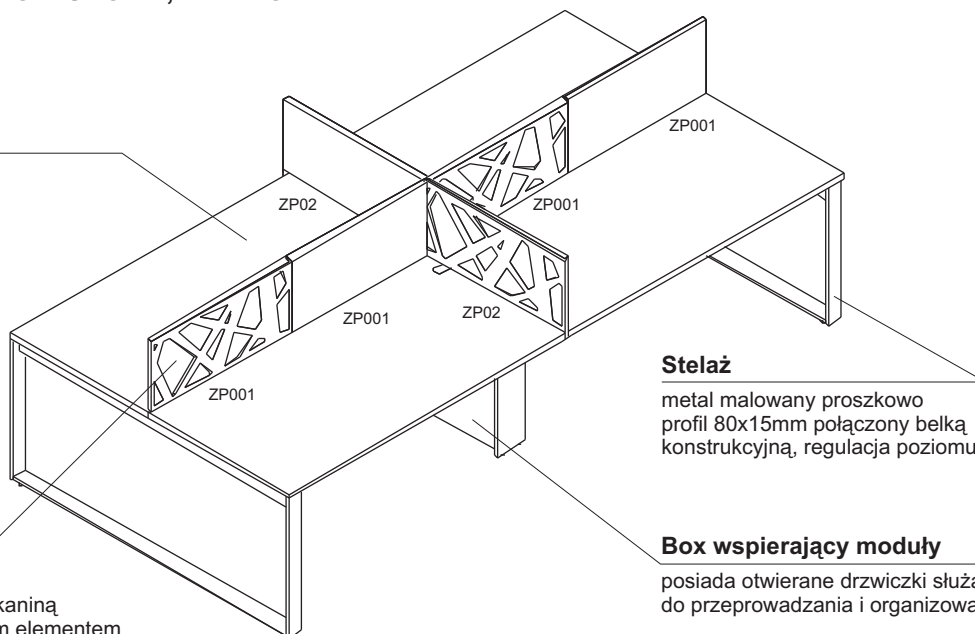

### Stelaż

metal malowany proszkowo  
profil 80x15mm połączony belką  
konstrukcyjną, regulacja poziomu

### Panele dzielące ZIG-ZAG

plyta wiórowa tapicerowana tkaniną  
trudnozapałną z dekoracyjnym elementem  
stalowym

### ZP001

mocowany za pomocą stopiek wyposażonych  
w śruby montażowe

### ZP02

posiada stopkę umożliwiającą swobodne  
przesuwanie po krawędzi biurka

### Box wspierający moduły

posiada otwierane drzwiczki służące  
do przeprowadzania i organizowania mediów

Moduł do tworzenia układów wielokrotnych  
pod blatem posiada belkę konstrukcyjną do  
łączenia kolejnych zespołów biurka.

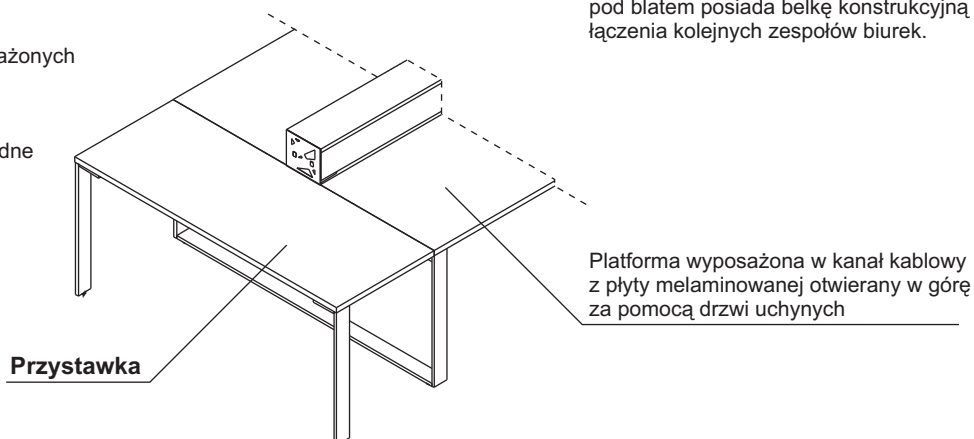

Platforma wyposażona w kanał kablowy  
z płyty melaminowanej otwierany w górę  
za pomocą drzwi uchynych

### Przystawka

## SZAFY: ZS01, ZS02, ZS03

### Wieniec górny

plyta melaminowana 28mm  
front PVC 2mm  
boki PVC 0,5mm

### Boki

plyta melaminowana  
28mm

### Szuflada

plyta melaminowana 12mm  
PVC 2mm

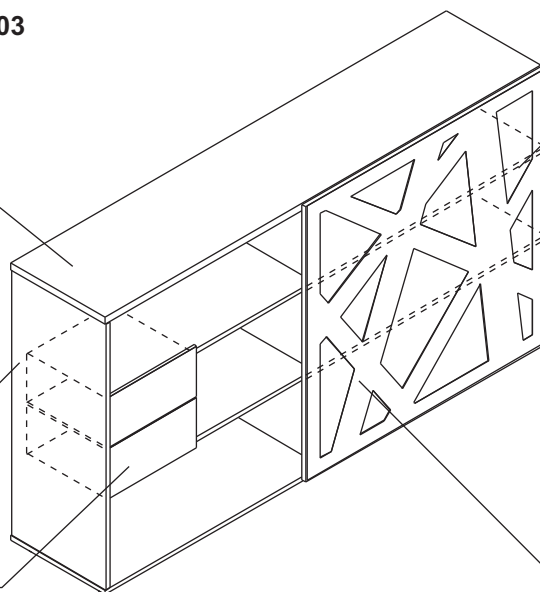

### Półki

plyta melaminowana  
18mm

### Front

drzwi przesuwne zamocowane  
na metalowym mechanizmie  
z samodomykiem

### ZS01

plyta melaminowana 12mm  
pokryta laminatem HPL

Połączenie elementu metalowego  
malowanego proszkowo z laminatem HPL

### ZS02

plyta melaminowana 18mm  
pokryta laminatem HPL  
PCV 2mm

### ZS03

plyta melaminowana 18mm  
PVC 2mm

## KOLORYSTYKA

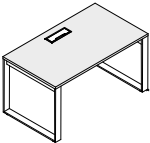
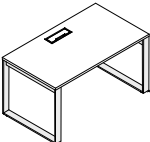
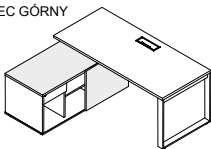
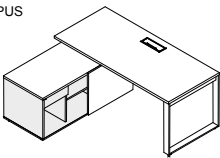
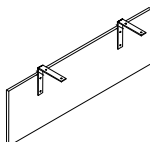
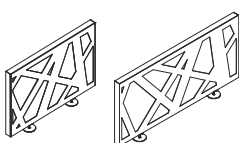
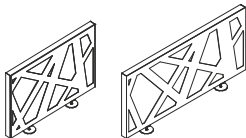
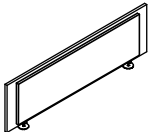
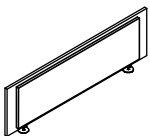
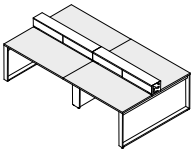
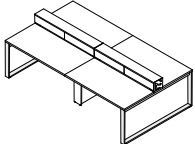
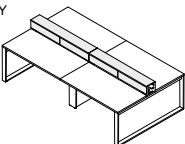
BLAT		31-DĄB KANADYJSKI 34-KASZTAN 39-BRZOZA POLARNA 67-BIAŁY PASTEL		
STELAŻ		103-BIAŁY STRUKTURA 104-SZARY STRUKTURA		
SZAFKA - WIENIEC GÓRNY I FRONT		31-DĄB KANADYJSKI 34-KASZTAN 39-BRZOZA POLARNA 67-BIAŁY PASTEL		
SZAFKA - KORPUS		26-ALUMINIUM SATINATO 67-BIAŁY PASTEL		
OSŁONY PLYTOWE		26-ALUMINIUM SATINATO 31-DĄB KANADYJSKI 34-KASZTAN 39-BRZOZA POLARNA 67-BIAŁY PASTEL		
STELAŻ		103-BIAŁY STRUKTURA		
TKANINA		NX2-BEŻOWY                      NX9-ZIELONY NX3-POMARAŃCZOWY            NX10-SZARY NX5-CZERWONY                    NX15-GRANATOWY		
PANELE PLYTOWE		26-ALUMINIUM SATINATO 67-BIAŁY PASTEL		
TKANINA		NX2-BEŻOWY                      NX9-ZIELONY NX3-POMARAŃCZOWY            NX10-SZARY NX5-CZERWONY                    NX15-GRANATOWY		
BLAT		31-DĄB KANADYJSKI 34-KASZTAN 39-BRZOZA POLARNA 67-BIAŁY PASTEL		
STELAŻ		103-BIAŁY STRUKTURA 104-SZARY STRUKTURA	KANAŁ ZASILAJĄCY 	67-BIAŁY PASTEL

## KOLORYSTYKA

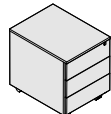
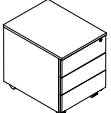
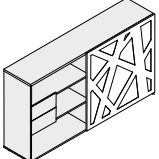
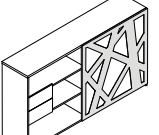
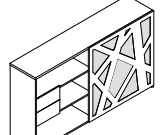
KONTENER 	67-BIAŁY PASTEL		
KONTENER HPL SLK12HT / SLK13HT 	FRONT I WIENIEC GÓRNY HPL: 73-BIAŁY POLYSK  KORPUS: 67-BIAŁY PASTEL		
WIENIEC GÓRNY I KORPUS 	67-BIAŁY PASTEL		
FRONT METAL 	103 - BIAŁY STRUKTURA	FRONT HPL 	73 - BIAŁY POLYSK

## KOLORYSTYKA – SZAFKA ZS02

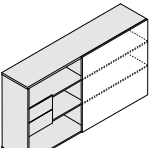
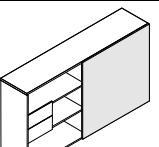
WIENIEC GÓRNY I KORPUS 	26 – ALUMINIUM SATINATO 67 – BIAŁY PASTEL		
FRONT HPL 	72 - ZIELONY POLYSK 73 - BIAŁY POLYSK 74 - POMARAŃCZOWY POLYSK 82 - CZERWONY POLYSK		

## KOLORYSTYKA – SZAFKA ZS03

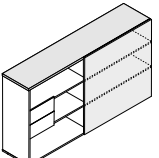
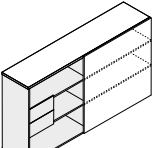
WIENIEC GÓRNY I FRONT 	31 – DĄB KANADYJSKI 34 – KASZTAN 39 – BRZOZA POLARNA 67 – BIAŁY PASTEL		
KORPUS 	26 – ALUMINIUM SATINATO 67 – BIAŁY PASTEL		

## KOLORYSTYKA – SZUFLADA ZIG-ZAG

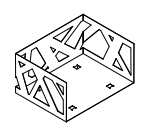
PÓLKA ZIG-ZAG 	103 – BIAŁY STRUKTURA		
--	-----------------------	--	--

WIDOK I RZUT OBIEKTU	WYMIARY			SYMBOL
	Szerokość a / a'	Głębokość b / b'	Wysokość h	

## BIURKA

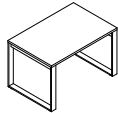
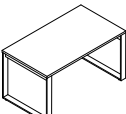
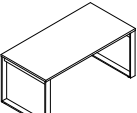
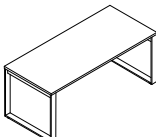
	1200	800	740	<b>ZBI02</b>
	1400	800	740	<b>ZBI04</b>
	1600	800	740	<b>ZBI06</b>
	1800	800	740	<b>ZBI08</b>

## BIURKA Z MEDIABOXEM

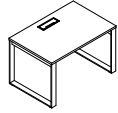
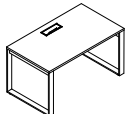
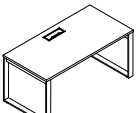
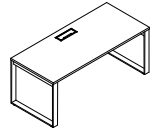
	1200	800	740	<b>ZBI02M</b>
	1400	800	740	<b>ZBI04M</b>
	1600	800	740	<b>ZBI06M</b>
	1800	800	740	<b>ZBI08M</b>

### KONFIGURACJA PRZELOTÓW KABLOWYCH PK80

- możliwość usytuowania w położeniu KLP
- opcję należy dopisać na końcu symbolu oraz doliczyć wartość przelotów kablowych PK80 do ceny biurka:  
np. ZBI02KLP  
ZBI08KLP  
ZBH002KLP

Biurka proste:

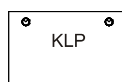

Układy wielostanowiskowe

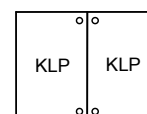

Kolorystyka przelotów kablowych (biały, szary, czarny) przypisana do wybarwienia blatu roboczego.

WIDOK I RZUT OBIEKTU	WYMIARY			SYMBOL	UWAGI
	Szerokość a / a'	Głębokość b / b'	Wysokość h		

## BIURKA Z SZAFKĄ

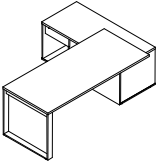
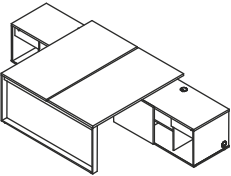
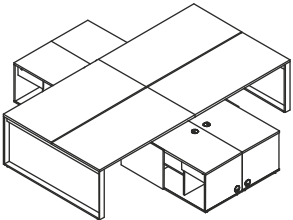
    	1600/1910	1600	740	<b>ZBI11</b>	układ uniwersalny lewy/prawy
	1800/2110	1600	740	<b>ZBI10</b>	
	1600/1910	3218	740	<b>ZBI021</b>	
	1800/2110	3218	740	<b>ZBI020</b>	
	3200/3820	3218	740	<b>ZBI041</b>	
	3600/4220	3218	740	<b>ZBI040</b>	

## BIURKA Z SZAFKĄ I MEDIABOXEM

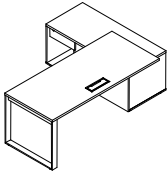
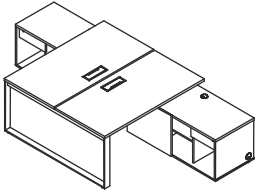
  	1600/1910	1600	740	<b>ZBI11M</b>	układ uniwersalny lewy/prawy
	1800/2110	1600	740	<b>ZBI10M</b>	
	1600/1910	3218	740	<b>ZBI021M</b>	
	1800/2110	3218	740	<b>ZBI020M</b>	

WIDOK I RZUT OBIEKTU	WYMIARY			SYMBOL
	Szerokość a / a'	Głębokość b / b'	Wysokość h	

## BIURKA Z SZAFKĄ I MEDIABOXEM

	3200/3820	3218	740	<b>ZBI041M</b>
	3600/4220	3218	740	<b>ZBI040M</b>

## USTAWIENIA

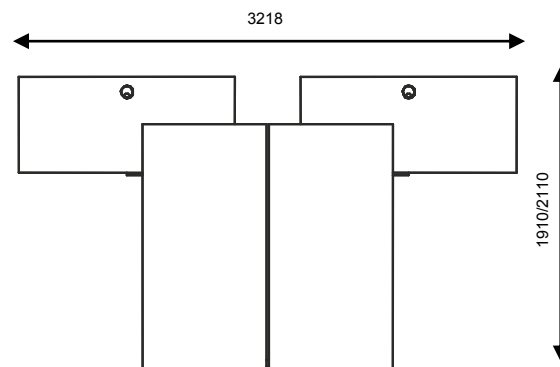
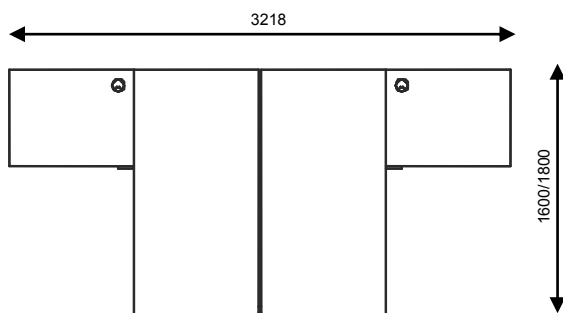
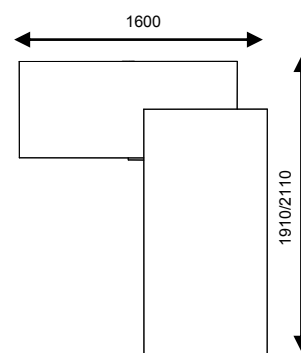
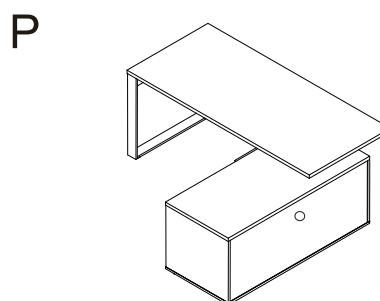
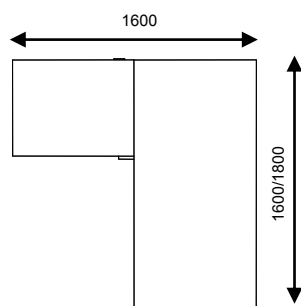
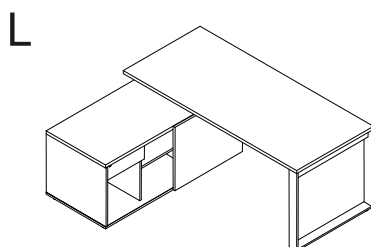



WIDOK I RZUT OBIEKTU	WYMIARY			SYMBOL	UWAGI
	Szerokość a / a'	Głębokość b / b'	Wysokość h		

### UKŁADY WIELOSTANOWISKOWE

	1200	1618	740	<b>ZBH002</b>	
	1400			<b>ZBH004</b>	
	1600			<b>ZBH006</b>	
	1800			<b>ZBH008</b>	
	2400	1618	740	<b>ZBH022</b>	ZBH002,ZBB002
	2600			<b>ZBH024</b>	ZBH002,ZBB004
	2800			<b>ZBH026</b>	ZBH004,ZBB004
	3000			<b>ZBH048</b>	ZBH004,ZBB006
	3200			<b>ZBH066</b>	ZBH006,ZBB006
	3600			<b>ZBH088</b>	ZBH008,ZBB008
	1200	1618	740	<b>ZBB002</b>	- element do rozbudowy układów
	1400			<b>ZBB004</b>	
	1600			<b>ZBB006</b>	
	1800			<b>ZBB008</b>	

### ETAPY TWORZENIA UKŁADÓW WIELOSTANOWISKOWYCH

**ETAP I -** wybór odpowiedniej ilości elementów potrzebnych do rozbudowy układu

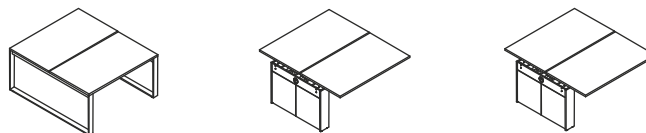

**ETAP II -** montaż układu wielostanowiskowego

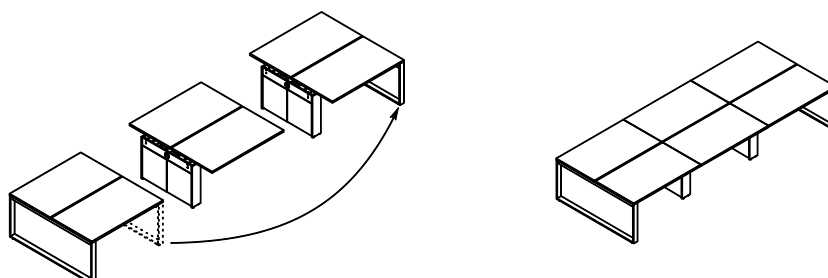

WIDOK I RZUT OBIEKTU	WYMIARY			SYMBOL	UWAGI
	Szerokość a / a'	Głębokość b / b'	Wysokość h		

### UKŁADY WIELOSTANOWISKOWE Z MEDIABOXEM

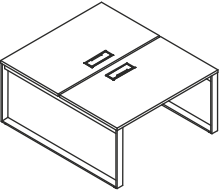
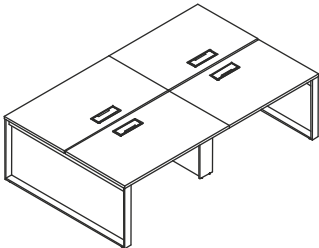
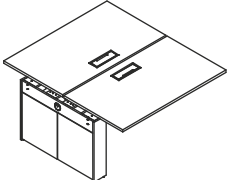
	1200	1618	740	<b>ZBH002M</b>	
	1400			<b>ZBH004M</b>	
	1600			<b>ZBH006M</b>	
	1800			<b>ZBH008M</b>	
	2400	1618	740	<b>ZBH022M</b>	ZBH002M,ZBB002M
	2600			<b>ZBH024M</b>	ZBH002M,ZBB004M
	2800			<b>ZBH026M</b>	ZBH004M,ZBB004M
	3000			<b>ZBH048M</b>	ZBH004M,ZBB006M
	3200			<b>ZBH066M</b>	ZBH006M,ZBB006M
	3600			<b>ZBH088M</b>	ZBH008M,ZBB008M
	1200	1618	740	<b>ZBB002M</b>	- element do rozbudowy układów
	1400			<b>ZBB004M</b>	
	1600			<b>ZBB006M</b>	
	1800			<b>ZBB008M</b>	

### MEDIABOX M01

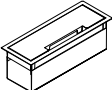
	300	110	110	<b>M01</b>	- 4 x 230V gniazdo zasilające, - 2 x RJ45 gniazdo sieciowe (klasa E, kategoria 6)
---	-----	-----	-----	------------	--

### ETAPY TWORZENIA UKŁADÓW WIELOSTANOWISKOWYCH

**ETAP I -** wybór odpowiedniej ilości elementów potrzebnych do rozbudowy układu

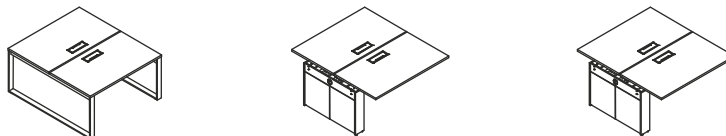

**ETAP II -** montaż układu wielostanowiskowego

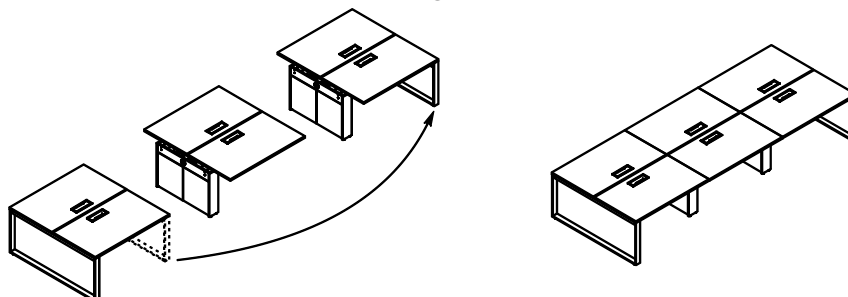

WIDOK I RZUT OBIEKTU	WYMIARY			SYMBOL	UWAGI
	Szerokość a / a'	Głębokość b / b'	Wysokość h		

## PLATFORMA

	1400	1618	740	<b>ZBH014</b>	- układy dwustanowiskowe
	1600			<b>ZBH016</b>	
	2800	1618	740	<b>ZBH042</b>	- układy czterostanowiskowe
	3000			<b>ZBH044</b>	
	3200			<b>ZBH046</b>	
	1400	1618	740	<b>ZBB014</b>	- element do rozbudowy układów
	1600			<b>ZBB016</b>	

## MEDIAPORT DO PLATFORMY

	281	59	69	<b>M02</b>	- 3 x 230 V gniazdo zasilające, - 2 x RJ45 gniazdo sieciowe, klasa E, kategoria 6
	320	110	26	<b>M03</b>	- top access, materiał: aluminium
	600	147	120	<b>E26</b>	- prowadnica kablowa 15-biały

## ETAPY TWORZENIA UKŁADÓW WIELOSTANOWISKOWYCH

**ETAP I -** wybór odpowiedniej ilości elementów potrzebnych do rozbudowy układu

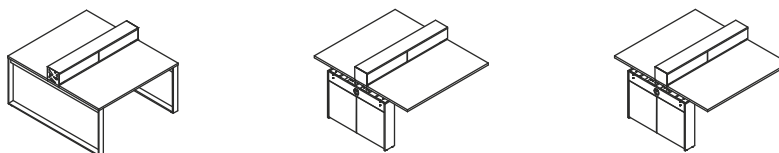

**ETAP II -** montaż układu wielostanowiskowego

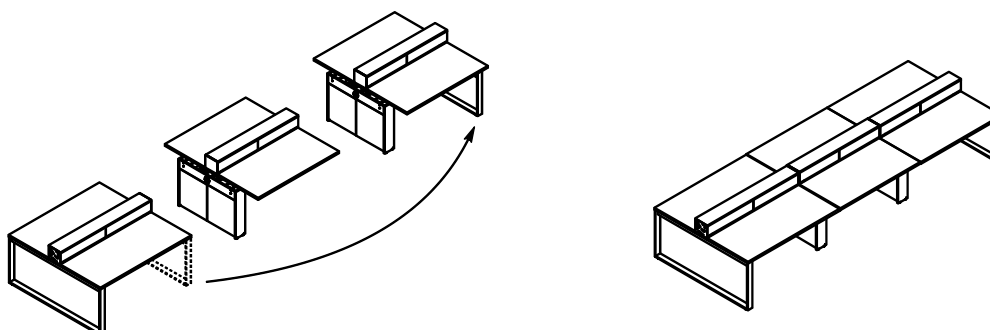

WIDOK I RZUT OBIEKTU	WYMIARY			SYMBOL	UWAGI
	Szerokość a / a'	Głębokość b / b'	Wysokość h		

## PRZYSTAWKA

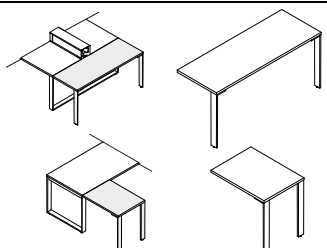
	1618	600	740	<b>ZPI016</b>	
	800	600	740	<b>ZPI08</b>	do biurek 1600mm i 1800mm

## STÓL KONFERENCYJNY

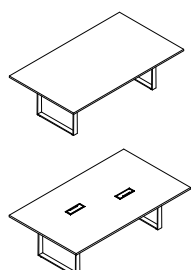
	2400	1400	740	<b>ZBK01</b>	
	2400	1400	740	<b>ZBK01M</b>	stół konferencyjny z mediaboxem

## STOLIK OKOLICZNOŚCIOWY

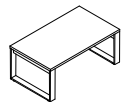
	1200	700	500	<b>ZBS10</b>	
---	------	-----	-----	--------------	--

## SZAFA ZIG-ZAG

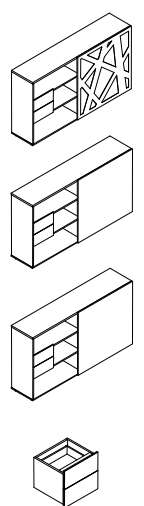
	2000	434	1129	<b>ZS01</b>	- front ZIG-ZAG
	2000	434	1129	<b>ZS02</b>	- front HPL
	2000	434	1129	<b>ZS03</b>	- front melamina
	428	385	403	<b>ZSZ01</b>	- szuflady do szaf ZS01, ZS02 i ZS03

WIDOK I RZUT OBIEKTU	WYMIARY			SYMBOL	UWAGI
	Szerokość a / a'	Głębokość b / b'	Wysokość h		

### KONTENER MOBILNY

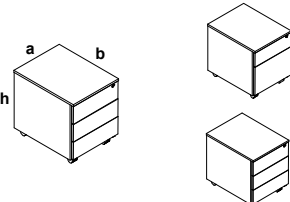
	470	616	580	<b>SLK12</b>	- szuflada na file z pełnym wysuwem 67 – biały pastel
	470	616	580	<b>SLK13</b>	- zawiera piórnik 67 – biały pastel

### KONTENER MOBILNY Z WIEŃCEM GÓRNYM I FRONTEM HPL

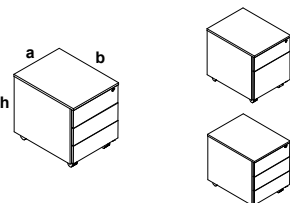
	470	616	580	<b>SLK12HT</b>	- szuflada na file z pełnym wysuwem 67 – biały pastel Front i wieńiec górny HPL
	470	616	580	<b>SLK13HT</b>	- zawiera piórnik 67 – biały pastel Front i wieńiec górny HPL

### OSŁONY PRZEDNIE DO BIUREK – PŁYTKOWE

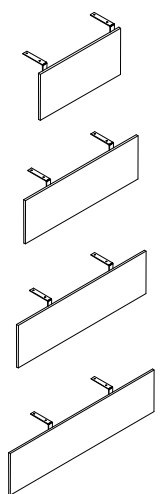
	1000	18	400	<b>UH2</b>	- do biurka 1200 mm
	1200	18	400	<b>UH3</b>	- do biurka 1400 mm
	1400	18	400	<b>UH4</b>	- do biurka 1600 mm
	1600	18	400	<b>UH5</b>	- do biurka 1800 mm

### PANEL ZIG-ZAG

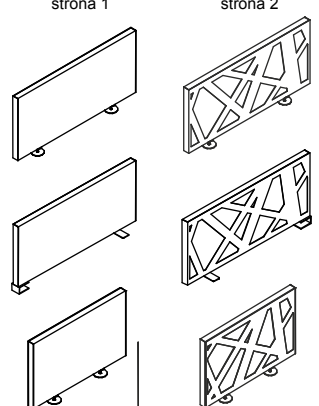
	800	36	360	<b>ZP001</b>	
	800	36	360	<b>ZP02</b>	
	600	36	360	<b>ZP004</b>	

## PRZYKŁADOWE ARANŻACJE PANELI

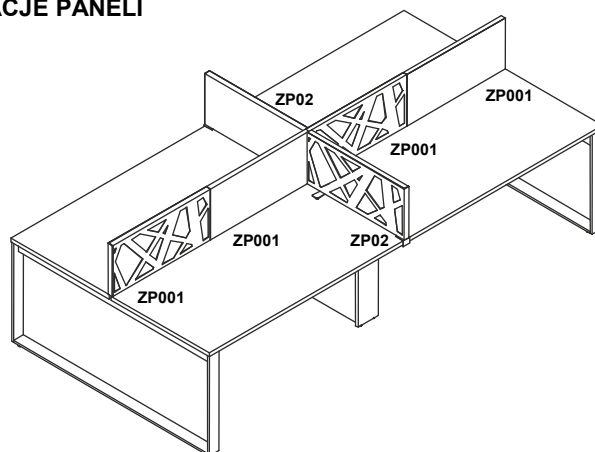

WIDOK I RZUT OBIEKTU	WYMIARY			SYMBOL	UWAGI
	Szerokość a / a'	Głębokość b / b'	Wysokość h		

### PÓŁKA ZIG-ZAG

	400	300	200	<b>ZP03</b>	
---	-----	-----	-----	-------------	--

### PANELE PŁYTOWE ZIG-ZAG

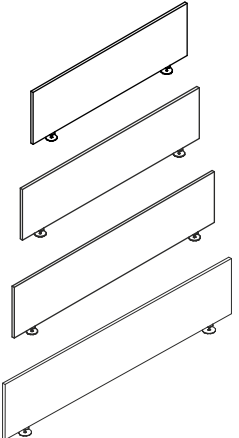
	1200	18	350	<b>ZP012</b>	- do biurka 1200 mm
	1400	18	350	<b>ZP014</b>	- do biurka 1400 mm
	1600	18	350	<b>ZP016</b>	- do biurka 1600 mm
	1800	18	350	<b>ZP018</b>	- do biurka 1800 mm

### PANELE PŁYTOWE ZIG-ZAG Z PODUSZKAMI TKANINOWYMI

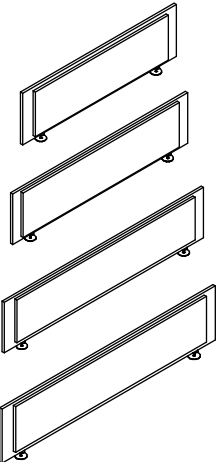
	1200	46	350	<b>ZP012P</b>	- do biurka 1200 mm - poduszka zamontowana po obu stronach panela
	1400	46	350	<b>ZP014P</b>	- do biurka 1400 mm - poduszka zamontowana po obu stronach panela
	1600	46	350	<b>ZP016P</b>	- do biurka 1600 mm - poduszka zamontowana po obu stronach panela
	1800	46	350	<b>ZP018P</b>	- do biurka 1800 mm - poduszka zamontowana po obu stronach panela